

Máquina de corte de fibra óptica CT50

O CT50 oferece uma melhor resistência ao impacto de quedas quando comparado a cortadores existentes. É também proporcionado aos utilizadores a substituição da lâmina, o que diminui drasticamente o tempo de inatividade. O CT50 altera a posição da lâmina automaticamente, em resposta à análise da qualidade dos cortes, determinada pela máquina de fusão. A máquina de fusão rodará então a lâmina, assim que determine que a qualidade diminui. Em adição, a recolha dos desperdícios de fibra é automática.



Características

Tecnologia de administração activa da lâmina

1. Rotação automática da lâmina

A máquina de fusão e o CT50 possuem conectividade via wireless. Esta funcionalidade permite rotação automática da lâmina, assim que a máquina determine que a actual posição está gasta.



Lâmina motorizada

No.	Gap [µm]	Offset [µm]	Cleave L	Cleave R
1	62	0.9	0.8°	6.7°
2	65	1.6	0.8°	0.1°
3	57	1.2	0.7°	0.1°
4	65	0.7	0.6°	5.2°
5	60	1.6	0.4°	0.5°
6	46	0.3	0.2°	0.0°
7	46	0.2	0.5°	0.3°
8	55	1.7	0.8°	0.5°
9	50	1.7	0.1°	0.9°
10	56	1.7	0.8°	0.6°
11	49	1.9	0.6°	0.9°
12	41	1.2	0.2°	0.8°

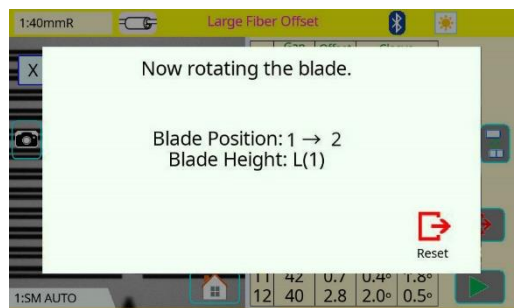

2. Administração da vida útil da lâmina

A máquina de fusão indica qual o remanescente da vida útil da lâmina e informa o utilizador quando a alteração da altura é necessária.

No.1	No.2	No.3	No.4	No.5	No.6	No.7	No.8
H(B)	0	0	0	0	0	0	0
M(2)	0	0	0	0	0	0	0
L(1)	1014	1041	1175	1167	1522	1134	1530
No.9	No.10	No.11	No.12	No.13	No.14	No.15	No.16
H(B)	0	0	0	0	0	0	0
M(2)	0	0	0	0	0	0	0
L(1)	1185	1218	1025	1407	1338	1484	1259

Blade Height : L(1)
Recommended Position

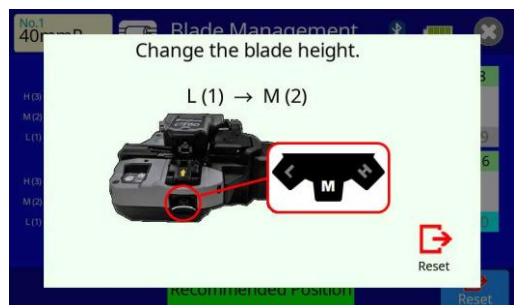

De fácil manuseio

1. Fácil manutenção

O CT50 possui uma lâmina e clamps substituíveis, logo não há necessidade de enviar o equipamento para um centro de serviço autorizado.



Clamp substituível pelo utilizador

Lâmina substituível pelo utilizador

2. Fácil acesso & Fibras descarnadas mais longas

O CT50 abre 100 graus para oferecer fácil acesso e pode acomodar fibras descarnadas mais longas que os modelos anteriores.

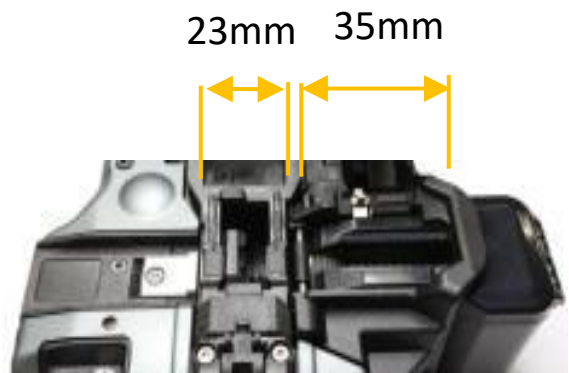
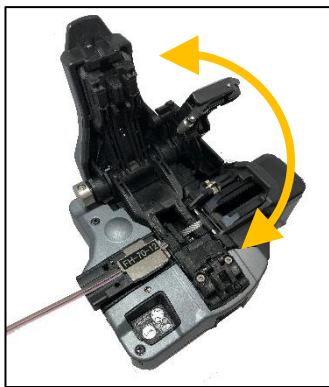

3. Operação de uma só acção

O CT50 corta e recolhe o desperdício de fibra com uma só acção.

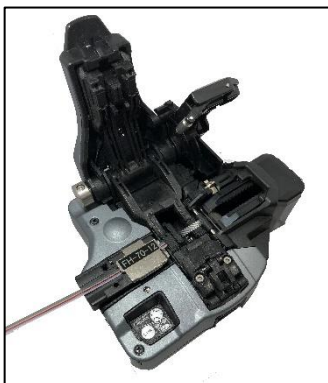

Colocar a fibra

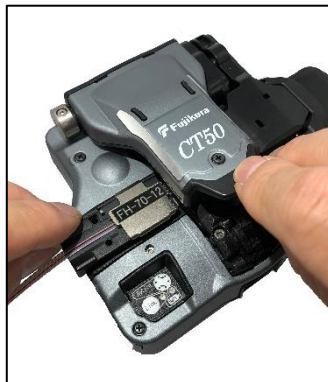

Cortar

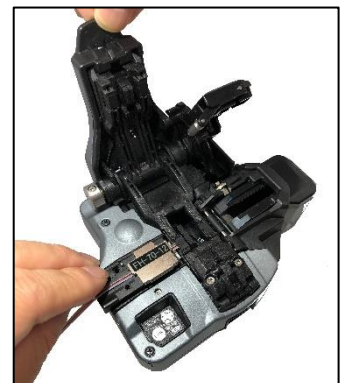

Finalizado